



СВЕТИЛЬНИК

«Ксеон 2».

ПАСПОРТ

ТС-462.00.00ПС

1. НАЗНАЧЕНИЕ ИЗДЕЛИЯ

1.1 Светильник «Ксеон 2» предназначен для освещения улиц, дорог и площадей с автомобильным движением невысокой интенсивности, а также пешеходных дорожек, скверов, парков, бульваров и садов и рассчитан для работы в сети переменного тока с номинальным напряжением 230 В, частоты 50 Гц. (Допустимый диапазон напряжения питания 176-264В).

1.2 Светильники соответствуют климатическому исполнению У, категория размещения 1 по ГОСТ 15150-69.

2. ТЕХНИЧЕСКИЕ ХАРАКТЕРИСТИКИ

2.1 Светильники рассчитаны для работы со светоизлучающими диодами (в дальнейшем «светодиоды») и соответствует требованиям ТУ 27.40.39-002-94502653-2018. Светотехнические требования по ГОСТ 34819-2021. Светильники соответствуют требованиям ТР ТС 004/2011 «О безопасности низковольтного оборудования», ТР ТС 020/2011

2.2 Светильник предназначен для работы при температуре окружающего воздуха от минус 40° С до плюс 40° С при высоте над уровнем моря до 2000м.

2.3 Тип атмосферы II по ГОСТ 15150-69.

2.4 Группа условий эксплуатации М1 по ГОСТ 17516.1-90.

2.5 Уровень ЭМС, создаваемых при работе светильников, не должен превышать значений, установленных ГОСТ 30805.14.1-2013.

2.6 Коэффициент мощности светильников не менее 0,95.

2.7 Световая отдача светильника не менее 121 Лм/Вт.

2.8 Индекс цветопередачи светодиодов, используемых в светильнике составляет $R_a > 80$.

2.9 Класс защиты светильников от поражения человека электрическим током I по ГОСТ IEC 60598-1-2017.

2.10 Степень защиты светильников от воздействия окружающей среды – IP66 по ГОСТ 14254-2015.

2.11 Схема электропроводки соединений приведена на рисунке 1.

2.12 Сальник светильника допускает ввод кабеля наружным диаметром от 6 до 11 мм.

2.13 Клеммные зажимы рассчитаны на присоединение медных проводов сечением до 2,5 мм².

2.14 Максимальная площадь проецируемой поверхности светильника, подвергаемая ветровой нагрузке:

- «Ксеон 2» - 0,05 м²

2.15 Масса светильника:

- «Ксеон 2» - 4,5 кг,

2.16 Габаритные и установочные размеры светильников приведены в Приложении.

2.17 Обозначение светильников, максимальные мощности и способы установки приведены в Таблице 1.

2.18 В светильник по выбору заказчика могут устанавливаться линзы со светораспределением, указанным в таблице 2.

2.19 Коррелированная цветовая температура светодиодов (КЦТ) – 2700К, 3000К или 4000К – по выбору заказчика.

2.20 Также, по требованию заказчика, в светильники могут устанавливаться электрические источники питания (драйверы) со встроенной функцией регулирования светового потока.







3. КОМПЛЕКТНОСТЬ

3.1 Светильник – 1 шт.

3.2 Паспорт – 1шт. на каждые двадцать пять светильников.

Примечание - Если число светильников в партии менее двадцати пяти, то прикладывается один паспорт.

Таблица 1

Условное обозначение светильника*	Диапазон номинальных мощностей светильника, Вт**	Тип линзы	Фото линзы	Способ установки	Световой поток светильника, лм***	Наличие разъема NEMA
Ксеон 2-50-341 У1	14, 18	40x40		На боковую поверхность опоры	1694, 2178	Отсутствует
Ксеон 2-50-342 У1	14, 18	40x40			1694, 2178	Имеется
Ксеон 2-50-301 У1	27-50	40x40			3267-6050	Отсутствует
Ксеон 2-50-311 У1	27-50	Монолинза			3267-6050	Отсутствует
Ксеон 2-50-302 У1	27-50	40x40			3267-6050	Имеется
Ксеон 2-50-312 У1	27-50	Монолинза			3267-6050	Имеется

* Расшифровка условного обозначения:

Ксеон 2 – наименование светильника, 50 – максимальная потребляемая мощность, Вт; 341 - номер модификации светильника номинальной мощностью до 18 Вт, с линзой 40x40, без разъема NEMA; 342 – номер модификации светильника номинальной мощностью до 18 Вт, с линзой 40x40, с разъемом NEMA; 301 – номер модификации светильника номинальной мощностью до 50 Вт, с линзой 40x40, без разъема NEMA; 311 – номер модификации светильника номинальной мощностью до 50 Вт, с монолинзой, без разъема NEMA; 302 – номер модификации светильника номинальной мощностью до 50 Вт, с линзой 40x40, с разъемом NEMA; 312 – номер модификации светильника номинальной мощностью до 50 Вт, с монолинзой, с разъемом NEMA.

У1 – климатическое исполнение и категория размещения по ГОСТ 15150-69.

** По требованию заказчика на заводе-изготовителе могут быть предустановлены номинальные мощности, в указанных диапазонах.

*** Для светильников с КЦТ 2700 К.

Таблица 2

Обозначение светораспределения*	Тип кривой силы света по ГОСТ 34819-2021	Тип условной экваториальной кривой силы света по ГОСТ 34819-2021
ERS	Ш (широкая)	Боковая
ERL		
PFI	К (концентрированная)	Круглосимметричная
PFM		
PFL		

* По классификатору фирмы ООО «Брайтэлэк».

4. УКАЗАНИЯ ПО МОНТАЖУ И ЭКСПЛУАТАЦИИ СВЕТИЛЬНИКА

- 4.1 Проверить комплектность согласно разделу 3 настоящего паспорта.
- 4.2 Подключить светильник к питающей сети и проверить его на включение.
- 4.3 Установить светильник на боковую поверхность опоры с помощью установочных винтов.

5. УКАЗАНИЕ МЕР БЕЗОПАСНОСТИ

5.1 Эксплуатация светильника допускается только после ознакомления с настоящим паспортом.

Все работы по монтажу, ремонту и техническому обслуживанию производить только при отключенном напряжении сети.

5.2 Светильник должен быть надежно заземлен. Все соединения заземления должны быть тщательно выполнены.

5.3 Эксплуатация светильника с повреждениями изоляции проводов, мест электрических соединений, защитного стекла не допускается.

5.4 В процессе эксплуатации светильник необходимо подвергать периодическому осмотру, обращая особое внимание на надежность контактов, креплений, заземления, целостность изоляции кабеля.

5.5 Все работы по монтажу, техническому обслуживанию следует проводить только при отключенном напряжении питающей сети, при этом открывать светильник допускается не ранее, чем через 15 минут после снятия напряжения.

Следует остерегаться сильно нагревающихся в процессе эксплуатации элементов светильника (защитного стекла, блока питания).

6. СВЕДЕНИЯ ОБ УТИЛИЗАЦИИ

Светильник не содержит токсичных материалов и комплектующих изделий, приносящих вред окружающей среде, и не требуют специальной утилизации. Утилизацию светильника проводят обычным способом.

7. ПРАВИЛА ХРАНЕНИЯ И ТРАНСПОРТИРОВАНИЯ

7.1 Транспортирование светильников в упаковке допускается всеми видами крытого транспорта при соблюдении требований маркировки на упаковке.

7.2 Светильники в упаковке могут храниться в закрытых помещениях с естественной вентиляцией без искусственно регулируемых климатических условий, где колебания температуры и влажности воздуха существенно меньше, чем на открытом воздухе. Допускаемая температура воздуха от плюс 40°C до минус 40°C; при относительной влажности воздуха до 98% при 25°C.

7.3 Транспортирование светильников в упаковке допускается всеми видами крытого транспорта при соблюдении требований маркировки на упаковке.



Рисунок 1а. Схема электромонтажная соединений светильников серии Ксеон 2-50-341 У1, Ксеон 2-50-301 У1, Ксеон 2-50-311 У1.



Рисунок 1б. Схема электромонтажная соединений светильников серии Ксеон 2-50-342 У1, Ксеон 2-50-302 У1, Ксеон 2-50-312 У1.

8. ВОЗМОЖНЫЕ НЕИСПРАВНОСТИ И СПОСОБЫ ИХ УСТРАНЕНИЯ

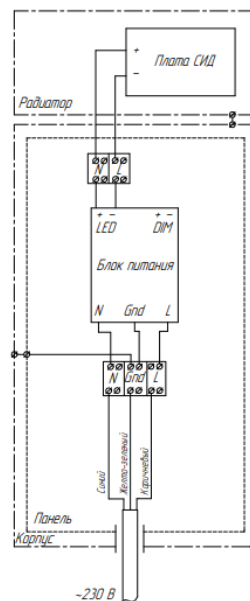
Неисправность	Вероятная причина	Способы устранения
Светодиоды не зажигаются	Нет электрического контакта в соединениях	Проверить цепь, обеспечить контакт
	Неисправен блок питания (драйвер)	Проверить электрическую цепь, при необходимости заменить блок питания в условиях мастерской
	Перегорели светодиоды	Заменить светодиодную плату в условиях мастерской
В светильнике скапливаются грязь, вода, насекомые	Плохое уплотнение при монтаже питающего кабеля	Обеспечить надежное уплотнение питающего кабеля в светильнике

9. СВИДЕТЕЛЬСТВО О ПРИЕМКЕ

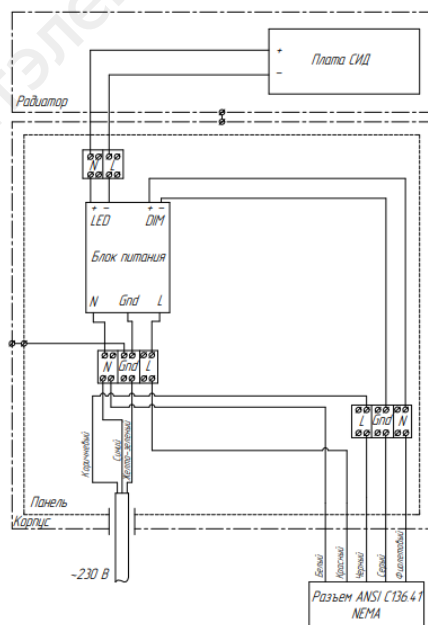
Светильник изготовлен и принят в соответствии с обязательными требованиями государственных стандартов, действующей технической документации и признан годным для эксплуатации.

Начальник ОТК

М.П.

личная подпись

расшифровка подписи

год, месяц, число

10. ГАРАНТИИ ИЗГОТОВИТЕЛЯ

10.1 Предприятие – продавец гарантирует соответствие светильника требованиям и параметрам, указанным в настоящем паспорте при условии соблюдения установленных в нем условий транспортирования, хранения, монтажа и эксплуатации.

10.2 Гарантийный срок работы – 60 месяцев со дня отгрузки.

10.3 Срок службы не менее 12 лет.

10.4 Срок хранения – 3 года.

10.5 Страна изготовления – Россия.

10.6 Фирма-изготовитель – «Брайтэлек»

10.7 Юридический адрес: Россия, 129626, Москва,

1-й Рижский пер., 6

тел. +7 (495) 514 1079 (многоканальный),

тел. +7 (495) 686 6960,

E-mail: info@brightelec.ru

Website: <https://brightelec.ru>

11. СВЕДЕНИЯ О РЕКЛАМАЦИЯХ

11.1 Рекламационные претензии предъявляются фирме – продавцу в случае выявления дефектов и неисправностей, ведущих к выходу светильника из строя на протяжении гарантийного срока.

11.2 В рекламационном акте следует указать:

- тип светильника;

- месяц и год выпуска;

- неисправности и условия, при которых они выявлены;

- дату ввода светильника в эксплуатацию и краткое описание условий эксплуатации.

11.3 Потребитель несет все расходы, связанные с транспортировкой светильника к месту нахождения фирмы – продавца. В случае выезда специалиста фирмы – продавца к месту нахождения светильника, потребитель несет все расходы, связанные с его выездом и проживанием на время проведения ремонтных работ.

Фирма – изготовитель за свой счет устраняет неисправности, возникшие по ее вине.

12. СВЕДЕНИЯ О СЕРТИФИКАЦИИ

Светильник имеет сертификат соответствия № ЕАЭС RU C-RU.AT21.B.00082/21 серия RU № 0294247 от 30.06.2021, выданный ООО «СветоС». Аттестат аккредитации RA.RU. 10AT21 от 14.04.2017

ПРИЛОЖЕНИЕ

ГАБАРИТНЫЕ РАЗМЕРЫ СВЕТИЛЬНИКОВ

СЕРИИ «Ксеон 2» БЕЗ РАЗЪЕМА НЕМА

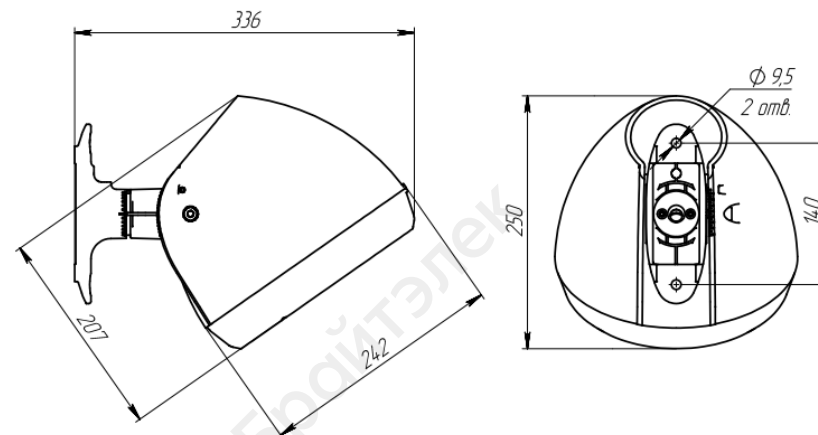

СЕРИИ «Ксеон 2» С РАЗЪЕМОМ НЕМА

