































**Прайс-лист на продукцию компании Брайтэлек.
Действителен с 01.04.2023**

№	Светильник	Версия	Изображение	Тип крепления	Номинальная мощность, Вт	Цена с НДС, руб., со склада в Москве	
1	Твит	С1		консольное или торшерное	до 35	30 735	
					до 55	33 928	
					до 80	36 303	
		С3		консольное или торшерное	до 105	52 974	
					до 160	60 291	
					до 215	66 861	
	Твит	С1 NEMA		консольное или торшерное	до 35	44 404	
					до 55	47 591	
					до 80	50 922	
		С3 NEMA		консольное или торшерное	до 105	64 365	
					до 160	71 682	
					до 215	78 253	
	Стилиум (Tunable white)	1		консольное или торшерное	до 55	54 729	
		3		консольное или торшерное	до 160	82 434	
	2	Твит Икс	1		консольное или торшерное	до 35	30 735
						до 55	33 928
						до 80	52 074
			3		консольное или торшерное	до 105	52 974
до 160						60 291	
до 215						66 861	
Твит Икс		1 NEMA		консольное или торшерное	до 35	44 404	
					до 55	47 597	
		3 NEMA		консольное или торшерное	до 80	63 465	
до 105					64 365		
до 160					71 682		

					до 215	78 253
3	Тсана Икс	45		консольное или торшерное	до 35	52 465
					до 55	54 465
					до 85	56 547
		до 110	65 128			
		до 140	67 275			
		до 165	71 227			
	Тсана Икс	45 NEMA		консольное или торшерное	до 35	60 903
					до 55	62 903
					до 85	64 985
		до 110	73 566			
		до 140	75 713			
		до 165	79 665			
4	Зелда	1		консольное или торшерное	до 35	49 226
					до 55	51 523
		2			до 85	58 024
					до 110	59 982
		3			до 140	62 639
					до 175	81 500
	Зелда	1 NEMA		консольное или торшерное	до 220	87 218
					до 265	101 088
		2 NEMA			до 35	62 895
					до 55	65 192
					до 85	71 693
		3 NEMA			до 110	73 651
до 140					76 307	
до 175					95 168	
					до 220	100 887
					до 265	114 757

5	Борегар		торшерное или подвесное	до 55	81 806	
				до 85	84 995	
				до 110	87 485	
6	Линк Икс		торшерное	до 35	52 983	
				до 55	55 280	
				до 85	57 934	
	Линк Икс	NEMA		торшерное	до 35	63 108
					до 55	65 405
					до 85	68 059
7	Ксеон		крепление на боковую поверхность опоры	до 50	60 047	
				2		
				2 NEMA	до 50	70171
		2 RGBW DMX		до 50	71 373	
8	Ксеон Икс		крепление на боковую поверхность опоры	до 50	60 047	
				1		
				2	до 80	77 771
				2		
		1 NEMA	до 50	70171		
		2 NEMA	до 80	87895		

9	Сага		торшерное	до 29	80 135
				до 55	84 972
	Сага NEMA		торшерное	до 29	91 526
				до 55	96 363
10	Эликс		торшерное	до 35	72 182
				до 55	74 082
				до 85	76 313
	Эликс NEMA		торшерное	до 35	79 682
				до 55	81 582
				до 85	83 813
11	Тео-0,6-0,2		световой столбик / осветительный комплекс	до 35	59 800
	Тео-1,0-0,2				69 961
	Тео-2,0-0,5				75 650
	Тео-4,0-1,0				93 600
12	Кадикс		световой столбик	до 19	98 252
13	Тим		световой столбик	до 19	69 961

14	Гриб 1			световой столбик	до 15	53 316
15	Квадрус	-		на лире	до 15	24 300
		Моно		на лире	до 35	24 300
		NEMA		на лире	до 15	31 800
		Моно NEMA		на лире	до 35	31 800
	Приставной кронштейн для установки прожектора Квадрус			крепление на боковую поверхность опоры	-	5 760
Триос	1		на лире	до 175	48 330	
	2		на лире	до 350	96 660	
	3		на лире	до 525	144 990	

16		1 NEMA		на лире	до 175	55 830
	Триос	2 NEMA		на лире	до 350	104 160
		3 NEMA		на лире	до 525	152 490
17		GLS		на плоскую поверхность	до 7,5	33 964
	Стойка для светильника GLS в комплекте с анкерами для монтажа		на анкерную закладную	-	18 775	
18	Световой декоративный шпиль для опор		торшерное	до 2	63 682	
19	Пикс		встраиваемый	до 2	7 450	
20	Лерон		встраиваемый	до 4	37 724	

21	Световой комплекс Авеню 8/1-160 / NEMA /	 <p>Technical drawing of a lighting fixture. It shows a vertical pole with a horizontal arm at the top. The arm is labeled 'Б' and has a width of '500'. The pole has a diameter of '160'. There are labels 'Опора' (pole) and 'Свет' (light) indicating the light fixture. The drawing also shows mounting details at the base with labels 'H' and 'A'.</p>	осветительный комплекс	до 160	305 250
22	Световой комплекс Авеню МФО 8/1-160 / NEMA	 <p>Technical drawing showing two lighting poles. Each pole has a vertical section and a horizontal arm at the top. The poles are shown from a perspective view.</p>	осветительный комплекс	до 160	315 250
23	Световой комплекс Авеню 1/1-160 / NEMA	 <p>Technical drawing showing a lighting fixture mounting bracket. It consists of a horizontal arm and a vertical section. The arm has a width of '500'. The drawing shows the bracket from a perspective view.</p>	крепление к эстакаде	до 160	116 250

Металлоконструкции

№	Наименование	Внешний вид	Цена с НДС, руб., со склада в Москве
Опоры круглоконические стальные оцинкованные окрашенные, на фланце			
1	SP-1-3	-	21 653
2	SP-1-3,5	-	25 541
3	SP-1-4	-	29 887
4	SP-1-4,5	-	33 326
5	SP-1-5	-	37 073
6	SP-1-6	-	47 448
7	SP-1-7	-	59 086
8	SP-1-8	-	67 169
9	SP-1-9	-	75 883
10	SP-2-7	-	64 085
11	SP-2-8	-	70 006
12	SP-2-9	-	84 257
13	SP-2-8-212-4C	-	142 200
14	SP-2-9-212-4C	-	158 000
15	SP-2-9-310-6C	-	267 392
16	SP-2-10	-	98 978
17	SP-2-11	-	117 098
18	SP-3-3	-	24 948
19	SP-3-3,5	-	29 078
20	SP-3-4	-	33 211
21	SP-3-4,5	-	37 337
22	SP-3-5	-	41 273
23	SP-3-6	-	48 660
24	SP-3-4-147	-	43 459
25	SP-3-4,5-147	-	45 816
26	SP-3-5-147	-	50 789
27	SP-3-6-147	-	55 008

28	SP-4-4	-	41 518
29	SP-4-4,5	-	47 594
30	SP-4-5	-	51 530
31	SP-4-6	-	63 125
32	SP-4-7	-	70 954
33	SP-4-8	-	78 199
34	SP-6-6	-	96 750
35	SP-6-8	-	129 000
36	SP-6-10	-	149 678
37	SP-6-12	-	187 440
38	SP-7-0,5	-	8 587
39	SP-7-1,0	-	10 956
40	SP-9-4-147	-	48 258
41	SP-9-4,5-147	-	50 615
42	SP-9-4,5-185	-	59 943
43	SP-9-4,5-212	-	72 200
44	SP-9-5-147	-	55 589
45	SP-9-5-185	-	66 673
46	SP-9-5-212	-	85 059
47	SP-9-6-147	-	59 809
48	SP-9-6-185	-	71 306
49	SP-9-6-212	-	93 203
50	SP-9-7-185	-	80 686
51	SP-9-7-212	-	102 489
52	SP-9-8-185	-	90 066
53	SP-9-8-212	-	111 776
54	SP-9-9-185	-	96 210
55	SP-9-9-212	-	120 540
56	SP-9-9-212-4c	-	161 000
57	SP-9-9-310-6c	-	270 392
58	SP-9-11-212	-	147 327

59	SP-11-4,5	-	72 200
60	SP-11-5	-	85 059
61	SP-11-9	-	120 540



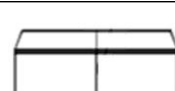

Опоры контрастного освещения стальные оцинкованные окрашенные, на фланце, и комплектующие для опор контрастного освещения.

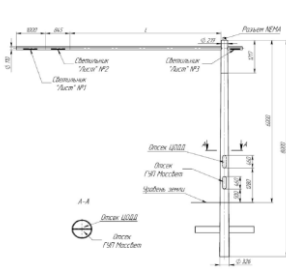

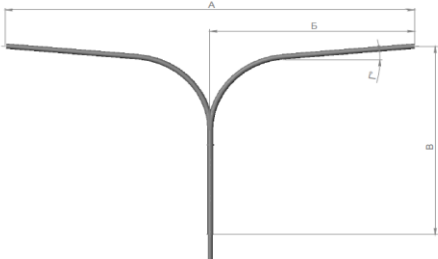

1	SP-10-7		212 781
2	SP-10-7-2		244 216
3	SP-10-7-4		262 271
4	SP-10-7-6		281 807
5	Светильник для стоп-линии для опор серии SP-10	-	57 278
6	Декоративный цоколь для опор серии SP-10		16 805
7	Кронштейн SA-6-0,5 для опор серии SP-10	-	15 882
8	Кронштейн SA-6-1,5 для опор серии SP-10	-	16 063
9	Закладная деталь ЗДФ-273-2000 с упорами от проворота, для опор серии SP-10	-	68 681

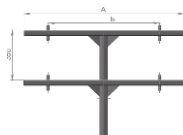
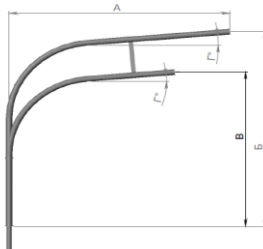
Опоры контрастного освещения v2.0

1	Система контрастного освещения "Контур-2" на прямостоячной опоре с выносной консолью длиной 1500мм для установки трех светильников (поставляются в комплекте), горячее цинкование + покраска в цвет RAL 7037		осветительный комплекс	до 140	493 500
2	Система контрастного освещения "Контур-4" на прямостоячной опоре с выносной консолью длиной 3500 мм для установки трех светильников (поставляются в комплекте), горячее цинкование + покраска в цвет RAL 7037			до 140	502 900
3	Система контрастного освещения "Контур-6" на прямостоячной опоре с выносной консолью длиной 5500 мм для установки трех светильников (поставляются в комплекте), горячее цинкование + покраска в цвет RAL 7037			до 140	509 120

Кронштейны стальные оцинкованные окрашенные

1	SA-1-0,5-0,5		6 712
2	SA-1-1,0-1,0		7 282
3	SA-1-1,5-1,5		9 727
4	SA-1-2,0-2,0		12 302
5	SA-1-0,5-0,5-X		6 712
6	SA-1-1,0-1,0-X		7 282
7	SA-1-1,5-1,5-X		9 727
8	SA-1-2,0-2,0-X		12 302
9	SA-2-0,5-0,5		10 787
10	SA-2-1,0-1,0		14 038
11	SA-2-1,5-1,5		17 827
12	SA-2-2,0-2,0		22 819
13	SA-2-0,5-0,5-X		10 787
14	SA-2-1,0-1,0-X		14 038
15	SA-2-1,5-1,5-X		17 827
16	SA-2-2,0-2,0-X		22 699
17	SA-3-0,3		5 045
18	SA-3-1,0		7 430
19	SA-3-1,0-1,0		23 707
20	SA-4-1,0-1,0		12 828
21	SA-4-1,5-1,5		15 818
22	SA-4-2,0-2,0		20 102
23	SA-4-1,5-1,5-X-Y		15 818
24	SA-4-1,0-1,0-X-Y		12 828
25	SA-4-2,0-2,0-X-Y		20 102
26	SA-5-0,5		4 351
27	SA-5-0,5-X		4 351
28	SA-7-0,5		5 038
29	SA-7-1,0		7 073

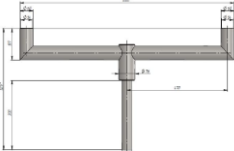
30	SA-7-0,5-X		5 038
31	SA-7-1,0-X		7 073
32	SA-8-0,5		9 653
33	SA-8-1,0		12 250
34	SA-8-0,5-X		9 653
35	SA-8-1,0-X		12 250
36	SA-9-0,2		3 108
37	SA-9-0,5		3 562
38	SA-10-1,0		10 531
39	SA-11-1-1,0-15		10 903
40	SA-4-2,0-2,0-X-Y + SA-1-2,0-2,0-X		32 404

Закладные детали фундамента (стальные в битуме, в комплекте с метизами)

1	ЗДФ-108-500	-	5 081
2	ЗДФ-133-1250	-	11 510
3	ЗДФ-159-1250	-	17 520
4	ЗДФ-159-1500	-	20 724
5	ЗДФ-159-2000	-	21 893
6	ЗДФ-219-1500	-	24 331
7	ЗДФ-219-2000	-	30 444
8	ЗДФ-159-1000-1500	-	32 078
9	ЗДФ-219-1000-2000	-	46 786
10	ЗДФ-219-1500-2000	-	52 826
11	ЗДФ-273-1500-2500	-	99 038